

TO：EPSON 愛用者

FROM：EPSON 客服中心



主題敘述：Epson Expression Home XP-30 機器面板如何操作噴嘴檢查與印字頭清潔

噴嘴檢查操作步驟：

步驟 1、確定控制面板沒有出現任何警告或錯誤。

步驟 2、關閉印表機電源。

步驟 3、確定在自動進紙槽中已放入 A4 紙張。

步驟 4、按住  鍵，然後按下  鍵開啟印表機電源。

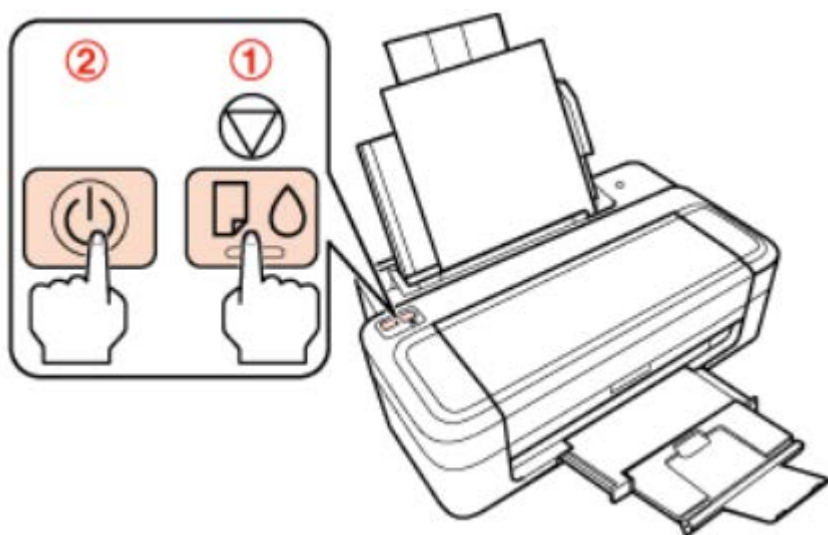

步驟 5、當印表機開機後，請放開以上兩個按鍵。印表機會列印噴嘴檢查表單。

將自我測試頁的列印品質，與下列範例作比較。若測試線條沒有出現缺口或斷線等列印品質問題，則表示印字頭功能正常。

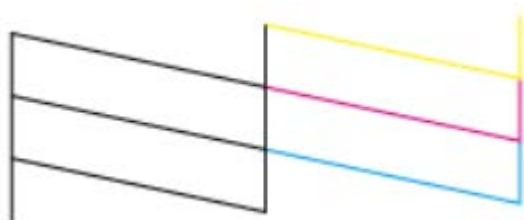

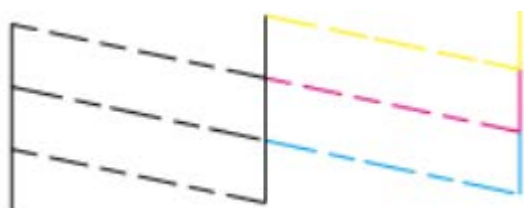

步驟 6、若有任何線條缺漏 (如下圖所示)，則表示噴嘴堵塞或印字頭未校正，請進行印字頭清潔。



印字頭清潔操作步驟：

步驟 1、開啟印表機電源，確定控制面板沒有出現任何警告或錯誤。

步驟 2、按住  鍵 3 秒。印表機便會開始清潔印字頭， 燈號會開始閃爍。

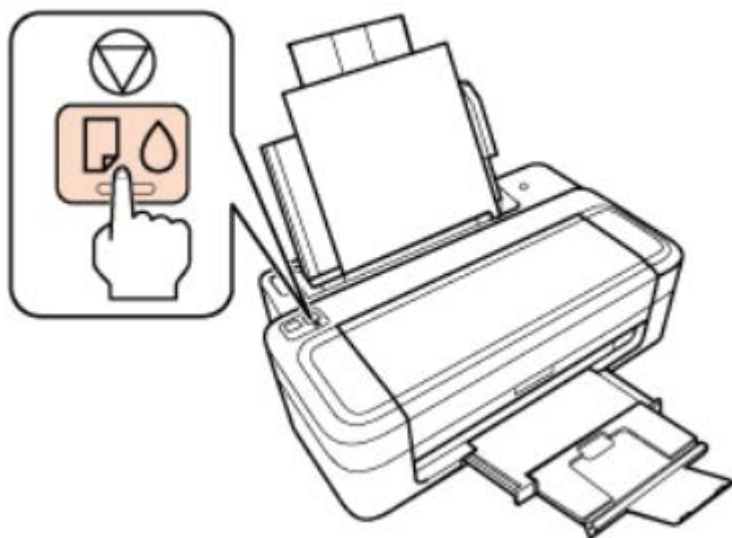

步驟 3、當  燈號停止閃爍時，請列印噴嘴檢查表單以檢查清潔結果。

※進行印字頭清潔最多勿超過三次，如已清潔三次列印品質還是不完整，建議您將印表機送至就近 EPSON 授權的維修中心檢測。